

12XFT50 12V 50Ah(10hr)

Серия XFT – батареи, предназначенные для установки в 19-и 23-дюймовые шкафы и стойки. Могут также использоваться и в других случаях, когда необходимо компактное размещение батарей. Фронтальное расположение клемм облегчает установку и сокращает время на обслуживание и замену батарей. Хорошие характеристики при небольших токах разряда делают эти батареи лучшим выбором для телекоммуникационных систем и других ответственных нагрузок, рассчитанных на длительное время автономии.

Конструкция батареи

Компоненты	Пластина +	Пластина -	Корпус	Крышка	Клапан	Клемма	Сепаратор	Электролит
Материал	Диоксид свинца	Свинец	ABS	ABS	Резиновый	Медь	Стекловолокно	Серная кислота

Основные характеристики:

Номинальное напряжение	12В	
Число элементов	6	
Срок службы	10 лет	
Номинальная емкость (25°C):	10 часов (5А, 10.8В)	50Ач
	5 часов (9.06А, 10.5В)	45.3Ач
	1 час (35.2А, 9.6В)	35.2Ач
Внутреннее сопротивление Полностью заряженной батареи (20°C)	8мОм	
Саморазряд (в среднем)	3% емкости в месяц при 20 °С	
Диапазон рабочих температур	Разряд:	-20~60°C
	Заряд:	-10~60°C
	Хранение:	-20~60°C
Максимальный ток разряда (25°C)	500А(5с)	
Ток короткого замыкания	1250А	

Размеры и вес:

Длина (мм)	277
Ширина(мм)	106
Высота (мм)	222
Общая высота (мм)	229
Приблизительный вес (кг)	17.3

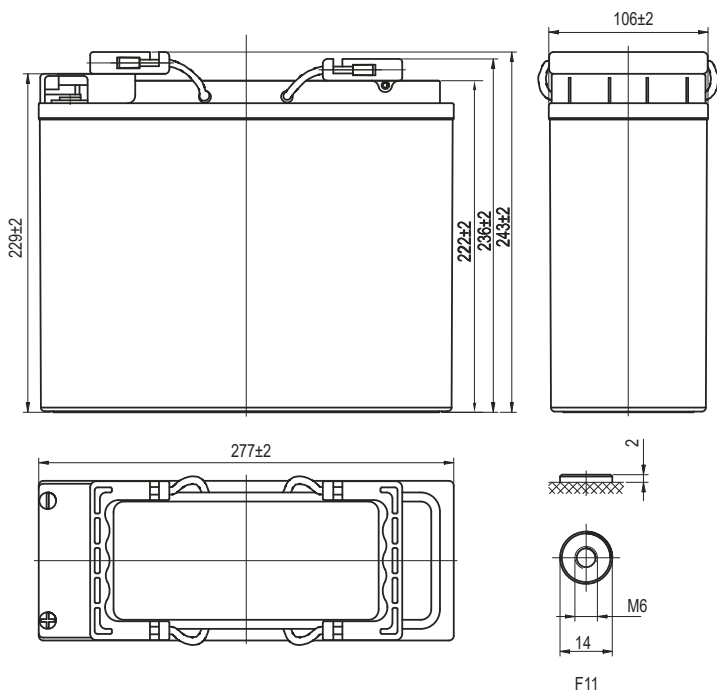

Разряд постоянным током (Ампер) при 25°C

Конечное напряжение на ячейку/В	10мин	15мин	30мин	45мин	1ч	2ч	3ч	5ч
1.60В	109	88.2	57.6	44.0	35.2	14.5	9.26	5.04
1.65В	101	82.7	55.5	42.7	34.5	14.3	9.19	5.03
1.70В	93	77.1	53.3	41.4	33.8	14.1	9.13	5.02
1.75В	85	71.6	51.2	40.1	33.1	13.8	9.06	5.01
1.80В	77	66.0	49.0	38.8	32.4	13.6	9.00	5.00

Разряд постоянной мощностью (Ватт) на элемент (25°C)

Конечное напряжение на ячейку/В	10мин	15мин	30мин	45мин	1ч	2ч	3ч	5ч
1.60В	190	159	111	85.6	69.0	38.9	28.5	18.5
1.65В	179	151	107	82.7	67.1	38.4	28.2	18.4
1.70В	168	143	102	79.8	65.3	37.9	27.9	18.2
1.75В	158	135	97.9	76.9	63.5	37.5	27.4	18.1
1.80В	147	127	93.4	74.1	61.7	37.0	27.0	17.9

(Примечание) Указанные параметры - средние значения, полученные после трех циклов заряда / разряда.

12XFT50 12V 50Ah(10hr)

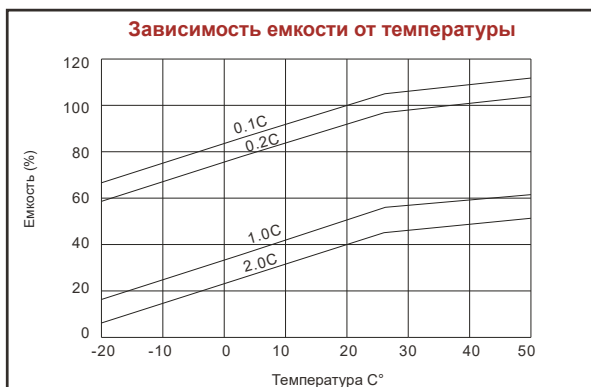
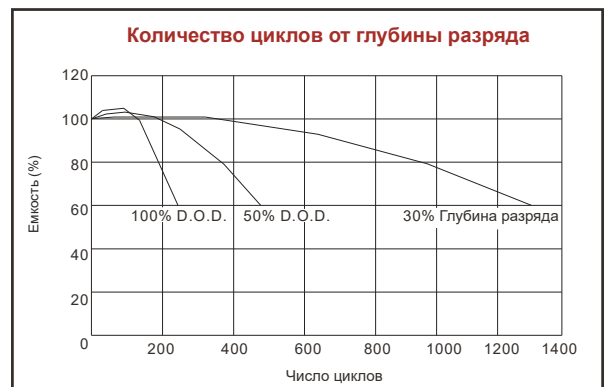
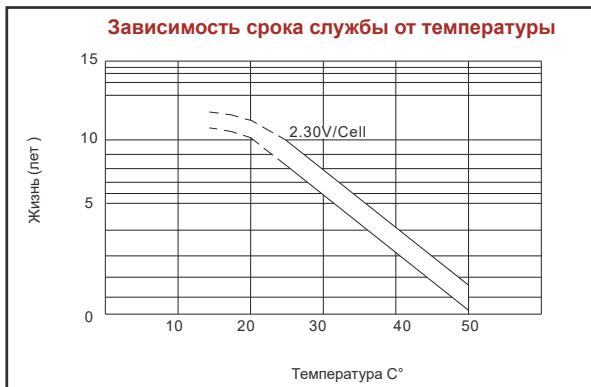
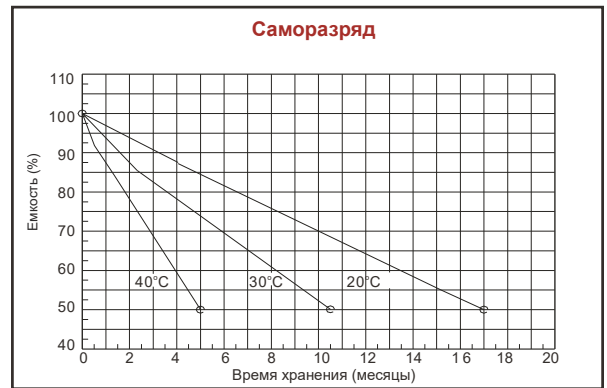
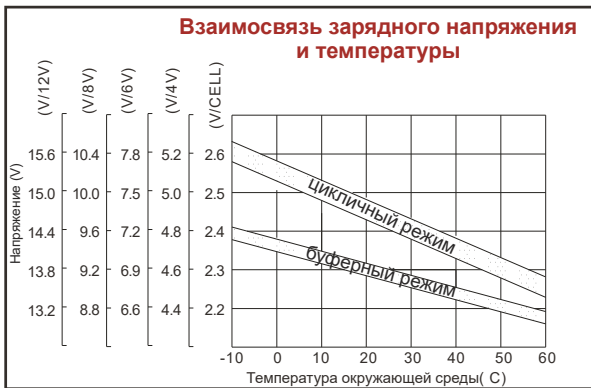
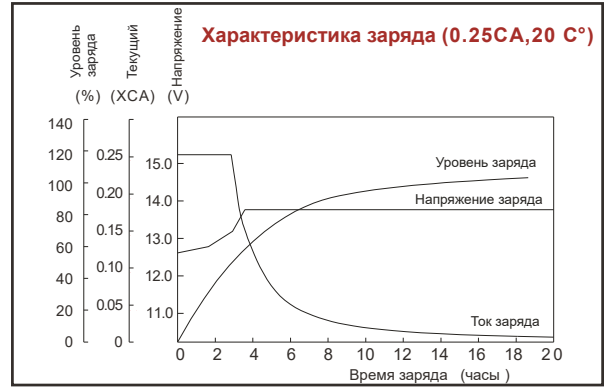
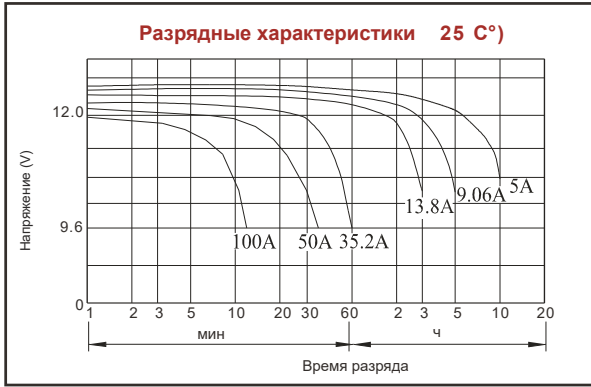

+ AQQU -
ЭНЕРГИЯ В ВАШУ ПОЛЬЗУ

AQQU оставляет за собой право изменять характеристики оборудования без предварительного уведомления в рамках политики постоянного совершенствования выпускаемой продукции.